

# Haier

## UŽIVATELSKÝ NÁVOD PARAPETNÍ KLIMATIZACE



AF25S2SD1FA(H)  
AF35S2SD1FA(H)  
AF42S2SD1FA(H)

- Prosíme před započítím používání zařízení si pečlivě přečtěte tento návod. Uchovejte tento návod pro jeho budoucí použití. Toto zařízení je předplněno chladivem R32.





Před zahájením užívání jednotky si prosím přečtete uvedená upozornění



Toto zařízení je předplněno chladivem R32.

Návod uchovejte na lehce dostupném místě pro uživatele.

## UPOZORNĚNÍ:

- Pro urychlení režimu odtávání nebo k čištění nikdy nepoužívejte přípravky, které nejsou doporučeny výrobcem.
- Zařízení nesmí být skladováno v místnosti, kde je instalováno zařízení s nepřetržitým provozem spalování, jako např.: otevřené ohně / krby, plynové nebo jiné kotle atp.
- Nikterak násilím nevnikejte do zařízení ani jej nezapalujte.
- Vezměte na vědomí, že chladivo nemá žádný zápach.
- Zařízení musí být instalováno, uskladněno a provozováno v místnosti s podlahovou plochou větší než 3 m<sup>2</sup>
- Pokud je napájecí kabel / zástrčka poškozena, musí být opravena výrobcem, certifikovaným technikem a nebo oprávněnou osobou v oboru elektro pro zamezení případného poranění.
- Zařízení může být používáno osobami staršími 8 let. Osoby s omezenými psychickými, sensorickými a mentálními schopnostmi nebo s nedostatkem zkušeností a znalostí, musí být zaškoleny oprávněnou osobou, která důkladně vysvětlí postup používání a seznámí osoby s možnými riziky a bezpečnostními omezeními. Děti si nesmí hrát se zařízením. Uživatelská údržba / čištění, může být dětmi prováděna pouze za dohledu oprávněné dospělé osoby.
- Elektrické zapojení musí být provedeno v souladu s platnými místními předpisy a normami.
- Veškerá použitá elektroinstalace (kabely), musí být opatřena certifikáty pro použití v EU: Pokud během instalace jsou kabely přerušeny, ujistěte se že zemnicí kabel je poslední, který je přerušen. Jistič zařízení (klimatizační jednotky) musí být ve dvou pólovém provedení. Vzdálenost těchto dvou kontaktů musí být min. 3 mm. Tyto prvky / zařízení musí být instalovány do okruhu napájení klimatizační jednotky.
- Ujistěte se, že elektroinstalace je provedena osobou s patřičným oprávněním a dle platných norem.
- Ujistěte se, že je zemnicí vodič v pořádku a řádně upevněn. Ujistěte se, že je instalován jistič elektrického obvodu klimatizační jednotky.
- Nikdy pro servisní činnost nebo při zprovoznění nepoužívejte jiné chladivo než je uvedeno na venkovní jednotce - R32. Použitím jiného chladiva se vystavujete riziku poškození zařízení a poranění dotčených osob.
- Typ propojovacího kabelu musí být H07RN-F.

# Součásti a funkce

## Popis funkce Wi-Fi

### Diagram architektury systému

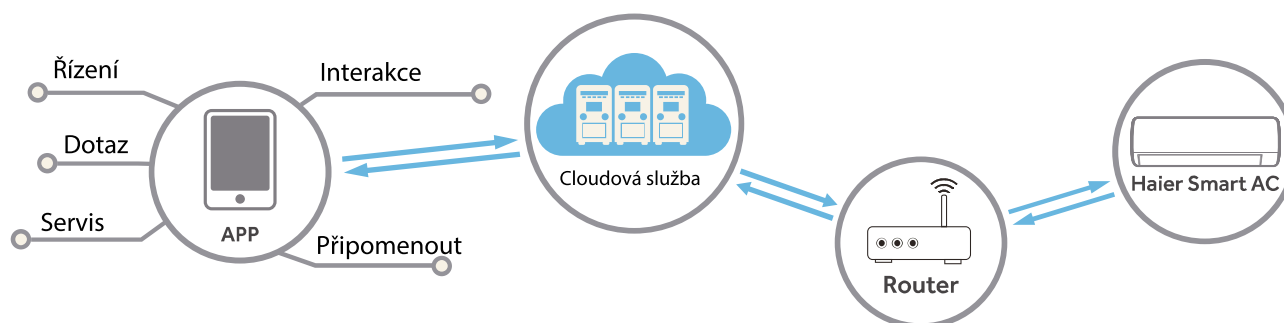

### Prostředí aplikace

Je zapotřebí chytrý mobilní telefon a bezdrátový WiFi router, bezdrátový router musí být připojen k internetu.

Mobilní telefon musí mít operační systém iOS nebo Android:



Systém IOS  
je vyžadována verze IOS9.0  
nebo vyšší



Systém Android  
je vyžadována verze Android 5.0  
nebo vyšší

### Metoda konfigurace

Naskenujte QR kód níže a stáhněte si aplikaci „hOn“.

Další možnosti stažení: Hledejte aplikaci hOn v:

- App Store (IOS)
- Google Play (Android)
- Huawei AppGallery (Android)



Po stažení aplikace se zaregistrujte, připojte klimatizaci a využívejte aplikaci hOn ke správě svého zařízení. Další podrobnosti o registraci, připojení jednotky a dalších operacích najdete v části NÁPOVĚDA uvnitř aplikace.

## Funkce 56 °C Steri Clean

Pokud chcete zapnout funkci 56 °C Steri Clean, vstupte do aplikace hOn.

Představení funkce Steri Clean

1. fáze: Samočištění pro odstranění nečistot (Zamražení výparník okolní vlhkostí ve vzduchu a odstranění nečistoty při tání. Hydrofilní hliníkový povlak s malým úhlem ( $\alpha \approx 5^\circ$ ) napomáhá zvýšit účinnost odtoku vody.)
2. fáze: 56 °C vysokoteplotní sterilizace (Využívá technologii inteligentního monitorování teploty a řízení frekvence k úpravě provozu kompresoru, je tak udržována vysoká teplota výměníku po dobu více než 30 minut, tím dojde ke zničení bakterií a virů uvnitř klimatizace.)
3. fáze: Rychlé zchlazení výparníku pro zvýšení výko sterilizace. Povrch výměníku je potažen nanočásticemi stříbra, jejichž antibakteriální účinnost je až 99%.

Upozornění:

Provoz funkce vyžaduje 60-80 minut. Z jednotky může vystupovat horký vzduch ve fázi 56 °C sterilizace výměníku. V zimním období může sepnutí této funkce ovlivnit teplotu vzduchu v místnosti.

Pokud je venkovní teplota vyšší než 36 °C, funkce nebude zahájena. Místo této funkce bude zapnuta funkce SelfClean po dobu 21 minut.

# Ovladač

## Části a funkce

### Vyobrazení ovladače

Jedná se o univerzální dálkový ovladač, jehož některé funkce jsou dostupné podle typu vnitřní jednotky.

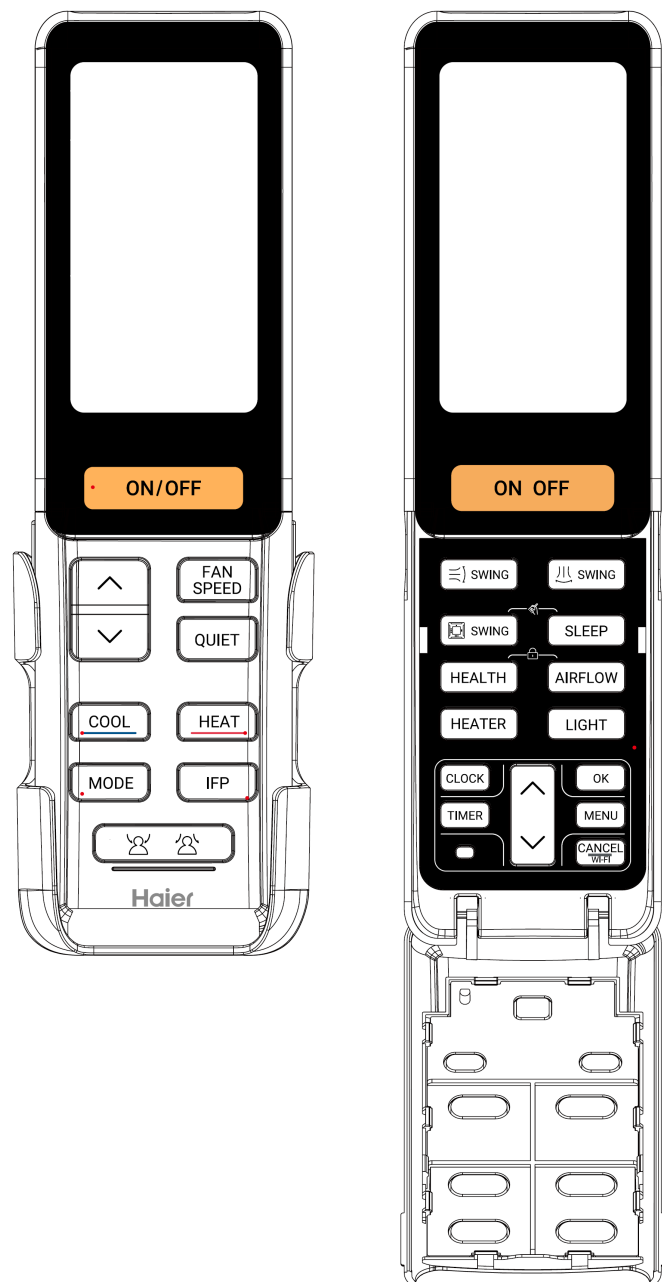

# Ovladač

## Popis funkce

### 1. Tlačítko On/Off:

Zapnutí jednotky: Stiskněte  tlačítko pro zapnutí jednotky.

Poznámka: První výchozí provozní mód je AUTO.

Stiskněte  tlačítko pro vypnutí jednotky.

### 2. Nastavení teploty +/-:

(1) Toto tlačítko / nastavení není dostupné v módu pouze ventilátor.

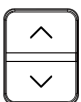
(2) Stiskněte  tlačítko jednou, teplota se zvýší nebo sníží o 0.5°C; podržením tlačítka dojde k rychlé změně teploty.

### 3. Tlačítko otáček ventilátoru:

Stiskněte  tlačítko a změna nastavení otáček ventilátoru bude dle následujícího pořadí:

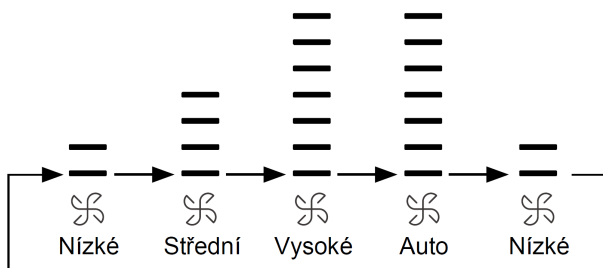



### 4. Tichý provoz

Stiskněte  tlačítko a na displeji ovladače se zobrazí display „(“ Otáčky ventilátoru v tichém provozu jsou automatické. Specifický stupeň otáček záleží na konkrétním modelu vnitřní jednotky.

Pozn.: Tato funkce je dostupná pouze v provozním módu CHLAZENÍ nebo VYTÁPĚNÍ

### 5. Provozní mód CHLAZENÍ / VYTÁPĚNÍ

Stiskněte  tlačítko nebo  tlačítko pro zapnutí funkce CHLAZENÍ nebo VYTÁPĚNÍ.

### 6. Provozní módy

Stiskněte  tlačítko a každým stisknutím se změní móde dle:

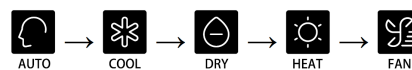





# Ovladač

## Popis funkce

### 7. IFP/

(1) Stisk.  tlačítko, zobrazí se "IFP", IFP funkce je nastavena a opakovaným stisknutím funkci zrušíte.

(2) Stisk.  a zobrazí se  ikona. Opakovaným stisknutím se zobrazí ikona , která znamená vyhýbání proudu vzduchu. Dalším (třetím) stisknutím tlačítka funkci zrušíte.

(3) Směr proudu vzduchu bude automaticky dle místa pobytu osob. Ve stejnou chvíli ikona ,



a  zmizí.

### 8. Vertikální pohyb lamel

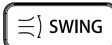
Každým stisknutím tlačítka , se bude měnit zobrazení na displeji takto:

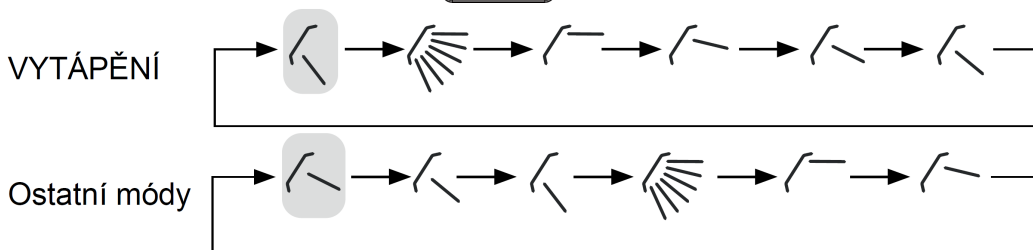

### 9. Horizontální pohyb lamel

Každým stisknutím tlačítka , se bude měnit zobrazení na displeji takto:

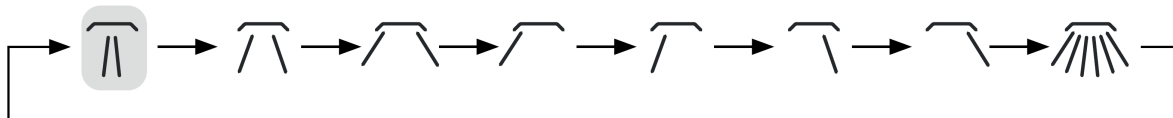

### 10. Pohyb lamel kruhové kazetové jednotky

Každým stisknutím tlačítka, se bude měnit zobrazení na displeji takto:

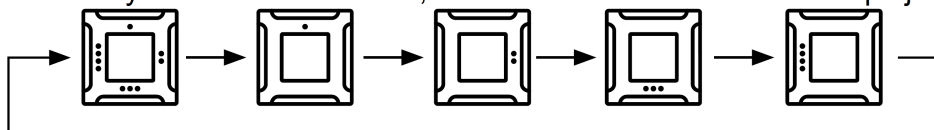

Při stisknutí tl.  vybíráte konkrétní směrovou lamelu, vybraná lamela bliká. Stisknutím tlačítka pro vertikální pohyb lamel nastavíte směr proudu vzduchu u vybrané lamely.

# Ovladač

## Popis funkce

---

### 11. FUNKCE SLEEP

Stiskněte **SLEEP** tlačítko a na displeji ovladače se zobrazí "Sleep". Čas funkce Sleep je nastaven na 8 h od doby zapnutí a nelze měnit. Stisknutím **SLEEP** tlačítka znovu funkci zrušíte a nápis na displeji ovladače zmizí.

Poznámka:

(1) Funkce sleep není dostupná v režimu pouze ventilátor „FAN“.

(2) Funkce sleep je dostupná pouze pokud je jednotka zapnutá.

### 12. FUNKCE HEALTH

(1) Při zapnutém ovladači stiskněte tlačítko **HEALTH** a funkce health se aktivuje, na displeji ovladače se zobrazí "HEALTH".

(2) Při vypnutém ovladači stiskněte tlačítko **HEALTH** a ovladač se zapne a vstoupí do módu FAN (pouze ventilátor) a zobrazí se funkce "HEALTH".

(3) Pokud je funkce health aktivní, opakovaným stisknutím tlačítka health funkci zrušíte.

### 13. Zdravý proud vzduchu „AIRFLOW“

Stiskněte **AIRFLOW** tlačítko a displej ovladače zobrazí "AIRFLOW".

Opakovaným stisknutím tlačítka **AIRFLOW** funkci zrušíte.

### 14. OHŘÍVAČ

Stiskněte **HEATER** tlačítko a displej ovladače zobrazí "HEATER".

Opakovaným stisknutím tlačítka **HEATER** funkci zrušíte a nápis z displeje ovladače zmizí.

Poznámka: Funkce ohříváče jedostupná pouze u některých modelů jednotek v režimu AUTO a VYTÁPĚNÍ.

### 15. PODSVÍCENÍ / ZOBRAZENÍ DISPLEJE JEDNOTKY

Stisknutím **LIGHT** tlačítka funkci aktivujete respektive vypnete displej na jednotce.

Opětovným stisknutím tlačítka **LIGHT** funkci vypnete a zobrazíte displej na jednotce.

# Ovladač



## Popis funkce

### 16. HODINY / ČAS

button, the time displayed on the remote controller flashes. Then Press the  
Stiskněte  tlačítko, čas na displeji ovladače začne blikat. Poté stiskněte tlačítko



jednou, čas se změní nahoru nebo dolů o 1 min. Přidržením tlačítka se bude čas měnit rychle.

Pro potvrzení nastavení stiskněte  /  tlačítko.

### 17. ČASOVAČ

(1) Při zapnutém ovladači můžete nastavit pouze čas vypnutí TIMER OFF a při vypnutém ovladači opačně čas zapnutí TIMER ON.

Pokud je ovladač vypnutý, stiskněte tlačítko  pro vstup do nastavení času zapnutí TIMER ON.

Stiskněte  tlačítko ve fázi zapínání ovladače pro vstup do nastavení času vypnutí TIMER OFF.

Při vstupu do nastavení časovače bude současně blikat ikona časovač ON/OFF a času.

Výchozí hodnota je 12:00. Stiskněte tlačít.  jednou pro změnu nastavení o 1 minutu.

Dlouhým podržením se bude čas měnit rychle.

Po nastavení žádané hodnoty stiskněte tlačítko  /  pro potvrzení a uložení nastavení.

Čas přestane blikat a započne odpočítávání času.

### 18. MENU

Stiskněte  tlačítko. Funkce se budou měnit dle : TURBO → FRESH → IFP AC OFF → IFP AC

ECO → 3D AIR(reserva) →  →  → 10°C vytápění(Pouze v režimu vytápění) → °F / °C → TURBO

1. Stiskněte  tlačítko a aktuální funkce k nastavení bude blikat.

2. Stiskněte znovu tlačítko  pro nastavení / zrušení vybrané funkce dle výše uvedené sekvence výběru / zobrazení na ovladači. Pokud nebude provedeno žádné nastavení během 5 sekund ovladač automaticky vystoupí z tohoto nastavení.



# Ovladač

## 19. NASTAVENÍ WI-FI

Stiskněte tlačítko  po dobu 3s pro vstup do nastavení Wi-Fi. Dálkový ovladač zobrazí chlazení COOL, nízké otáčky ventilátoru a 30 °C. Popřípadě toto nastavení můžete provést i manuálně bez využití tlačítka CANCEL/Wi-Fi



## 20. SAMOČISTÍCÍ FUNKCE SELF-CLEAN

Stiskněte současně tlačítka  a , dálkový ovladač zobrazí "SELF-CLEAN".



Stiskněte  nebo  tlačítko pro ukončení funkce.

Poznámka: Funkce "SELF-CLEAN" není dostupné v režimu "SLEEP" nebo "TIMER".

## 21. ZÁMEK / LOCK

Stiskněte současně tlačítka  a , displej ovladače zobrazí ikonu

. V tomto nastavení jsou veškerá tlačítka ovladače neaktivní.

Opakovaným stisknutím tlačítek  a  zrušíte funkci a ikona  nebude zobrazena. Všechny tlačítka ovladače budou aktivní.

# Instalace

## Popis a speciální funkce

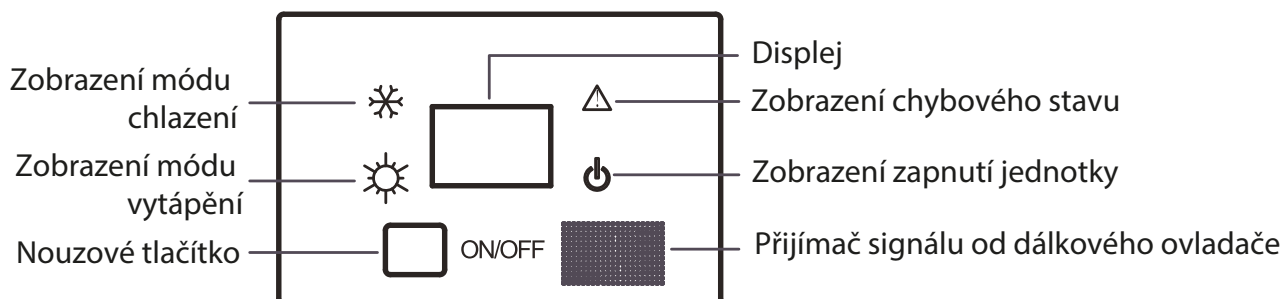

### Nouzový provoz jednotky

- V případě, kdy je dálkový ovladač ztracen nebo poškozen je možné použít nouzové tlačítko na panelu jednotky viz vyobrazení na pravo.
- Při vypnutém stavu stisknutím tlačítka dojde k zapnutí jednotky do automatického provozu.
- V tomto režimu není možné nastavovat manuálně teplotu, ot. ventilátoru, mód atd. Vše je řízeno automaticky.

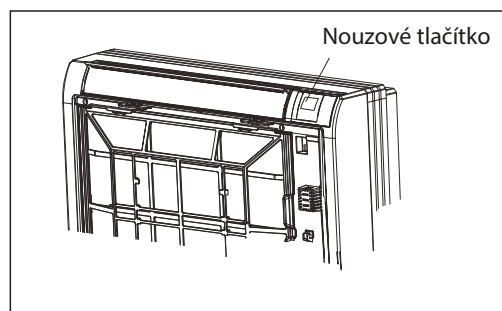

### Nastavení proudu vzduchu

#### ! UPOZORNĚNÍ

Před otevřením čelního panelu jednotky se ujistěte, že je jednotka vypnutá včetně napájení. Nikdy se nedotýkejte kovových částí jednotky. Může být způsobeno poranění.

- Pomocí přepínače směru proudu vzduchu můžete volit pozici výstupu proudu vzduchu.
- Použijte přepínač v nastavení viz níže v případě, že si nepřejete aby proudu vzduchu vystupoval spodní vyústí.

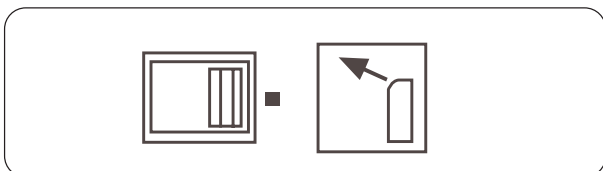

- Nastavení přepínače viz níže obrázek umožňuje výstup vzduchu spodní vyústí a jednotka automaticky rozhodne dle provozního módu. Při vytápění je využita spodní i horní vyústka, přičemž při chlazení je využito pouze horní vyústky.

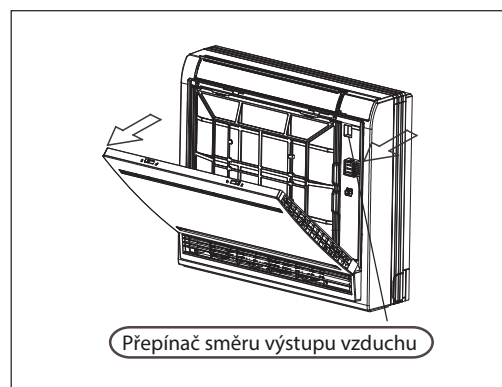
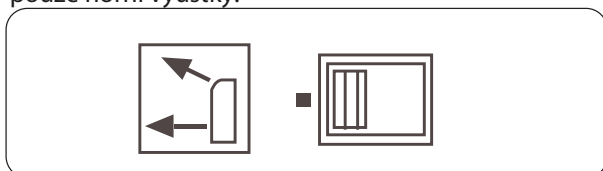

# Instalace

## Postup instalace

### Upozornění

Pro zajištění správné funkce a instalaci si důkladně před zahájením prací přečtěte upozornění v tomto návodu. Po dokončení instalace vždy proveďte test všech funkcí a zaškolte koncového uživatele.

### Význam značek

⚠ **VAROVÁNÍ:** Hrozí vážné poranění s možným následkem úmrtí.

⚠ **UPOZORNĚNÍ:** Hrozí poškození zařízení nebo poranění osob.

#### ⚠ **VAROVÁNÍ**

- Instalace jednotek musí být provedena pouze kvalifikovanou osobou. Nesprávná a neodborná instalace může zapříčinit poškození jednotky, ohrožení zdraví nebo poškození okolních prvků.
- Instalace musí být provedena dle návodu a odborných standardů v opačném případě hrozí ohrožení zdraví a majetku.
- Při instalaci musí být použit pouze schválené originální příslušenství, v opačném případě hrozí ohrožení zdraví a majetku.
- Jednotka musí být instalována na pevném, bezpečném a suchém místě tak, aby při provozu nemohla být uvolněna.
- Při instalaci vnitřní ale i venkovní jednotky uvažujte i s případem přírodních vlivů jako bouřka, silný vítr, povodně, sněžení atp. Instalace by měla být provedena tak, aby nedošlo k poškození zdraví a majetku.
- Veškeré zapojení elektrického vedení musí být provedeno kvalifikovanou osobou.
- Pro napájení jednotky je nutné použít samostatný jištěný přívodní kabel.
- Pro napájení jednotky je nutné použít samostatný jištěný přívodní kabel s odpovídající izolací. Připojení kabelů musí být řádně provedeno a upevněno, tak aby nemohlo dojít k jeho uvolnění.
- V případě úniku chladiva z okruhu při instalaci je nutné řádně vyvětrat místnosti před dalším postupem prací.
- V případě požáru dojde k výskytu jedovatého plynu.
- Před zahájením provozu řádně zkontrolujte celou instalaci a ověřte, že není přímý žádný únik chladiva.
- Před otevíráním svorkovnice jednotky vždy vypněte napájení jednotky!

#### ⚠ **UPOZORNĚNÍ**

- Jednotky musí být vždy řádně uzeměny. Uzemění nesmí být připojeno na chladivové potrubí, vodovodní potrubí, telefonní kabel atp.
- Okruh napájení jednotkou musí být opatřen odpovídajícím jističem.
- Zapojte odvod kondenzátu dle návodu a odborných zvyklostí a standardů. Potrubí by mělo být opatřeno izolací. Nesprávné zapojení a instalace může znamenat únik vody.
- Instalace vnitřní a venkovní jednotky by měla být min 1 m od TV, rádia a dalších jiných zdrojů signálu / vlnění.
- Nikdy neinstalujte jednotky na následujících místech:
  - (a) Kde je výskyt oleje, olejové mlhy nebo mastných par, je možnost úniku vody nebo mechanického poškození.
  - (b) Kde je výskyt korozivních par / prostředí. V takovém prostředí dojde k poškození jednotky a měděného potrubí a dojde k úniku chladiva.
  - (c) Kde je silné elektromagnetické vlnění
  - (d) Kde je výbušné prostředí, jedovaté plyny a páry.



#### **UPOZORNĚNÍ pro instalační firmy**

Vždy proveďte zaškolení uživatelů a seznamte je s možnými riziky používání, tak aby bylo vždy bezpečné.

# Instalační práce

## 1 Před instalací

- Stanovte odpovídající přístupovou cestu k místu instalace.
- Nerozbalujte jednotky až do dosažení místa instalace.
- Pokud je nutné jednotky rozbalit, zacházejte s nimi opatrně.

## 2 Výběr instalačního místa

(1) Místo instalace by mělo odpovídat následujícímu seznamu a být schváleno uživatelem:

- Místo kde je zajištěno volné proudění vzduchu
- Místo bez překážek proudu vzduchu
- Místo s možností snadného odvodu kondenzátu
- Pevné místo pro uchycení jednotky
- Rovné místo bez převýšení
- Místo s dostatečným prostorem pro servis.
- Místo kde je zajištěna max. délky propojovacího potrubí.
- Místo bez možnosti rušení od radiových signálů, elektromagnetického pole atp.

## 3 Vyobrazení instalace vnitřní jednotky

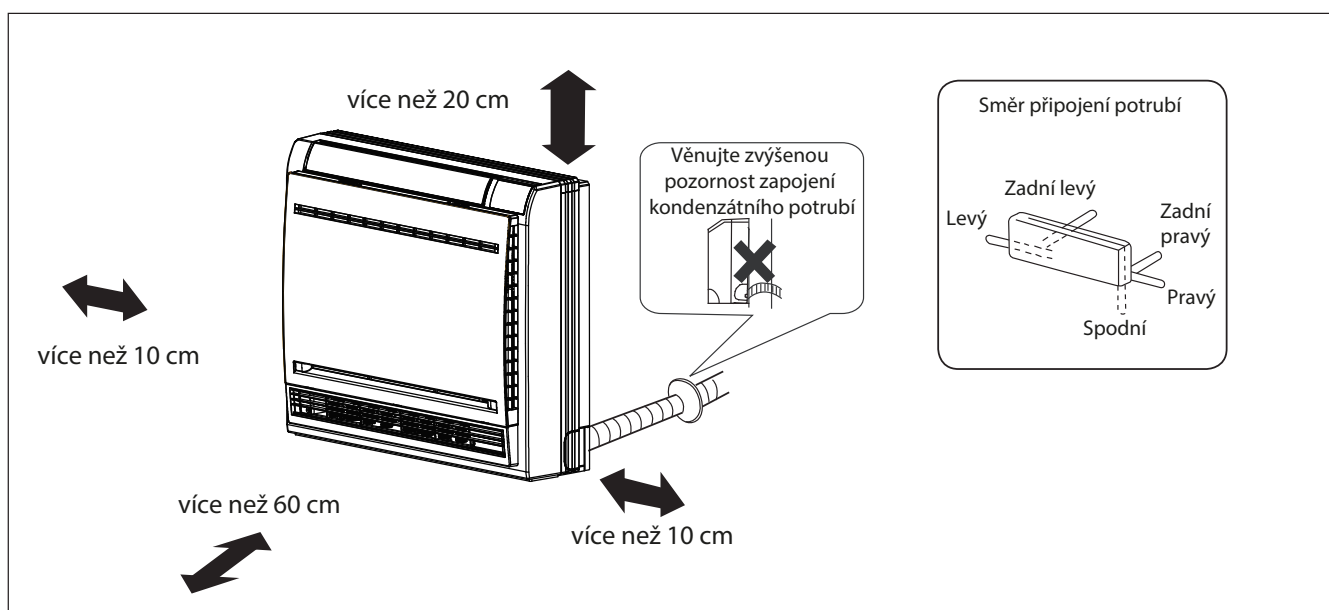

# Instalace

## Instalační práce

### Instalace vnitřní jednotky

(1) Vytvořte díru ve zdi a umístěte kryt díry potrubí

- Vytvořte díru / otvor o průměru 55 mm s mírným klesáním směrem ven.
- Po instalaci potrubí díru utěsněte a začistěte.

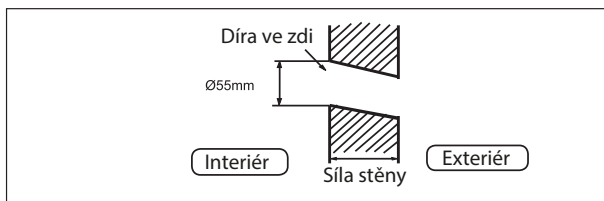

(2) Instalace vnitřní jednotky

#### Otevření předního panelu

- Uchopte čelní panel za úchyty po jeho stranách a přitáhněte směrem k sobě a dolů.

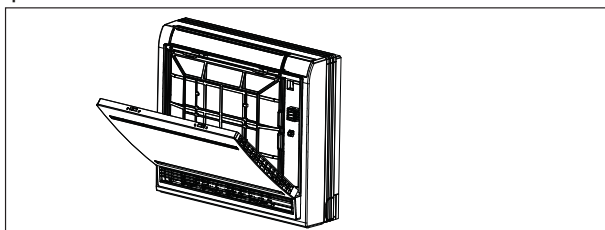

- Povolte 4 znázorněné šrouby pro odejmutí panelu

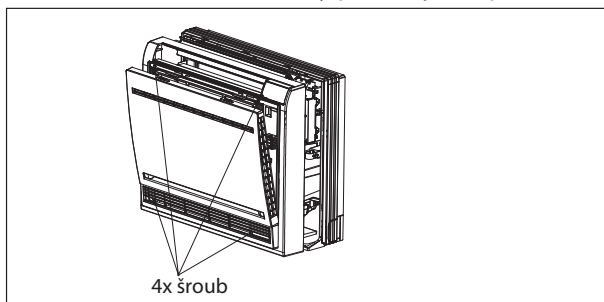

#### Potrubní vedení

[ Zadní vedení ]

Umístěte a natáhněte potrubí včetně kabelů a odvodu kondenzátu a pevně tento svazek stáhněte vhodnou páskou

[ Levé-zadní vedení ]

V případě připojení potrubí z levé strany nejprve nožem opatrně odstraňte z jednotky plastový kryt prostupu do jednotky (levý). V případě levého-zadního vedení je nutné nejprve opatrně ohnout potrubí jednotky do požadované polohy max. do polohy označené na tepelné izolaci.

1. Vložte potrubí kondenzátu do tepelné izolace ve vnitřní jednotce.
2. Vložte kabel pro napájení a komunikaci od venkovní jednotky ze zadu do vnitřní jednotky a protáhněte jej ke svorkovnici a zapojte.

3. Pro připojení Cu potrubí použijte vhodné těsnící materiály na dosedací plochy obou potrubí a pod matici a potrubí upevněte. Potrubí pevně dotáhněte a opatřete tepelnou izolací!

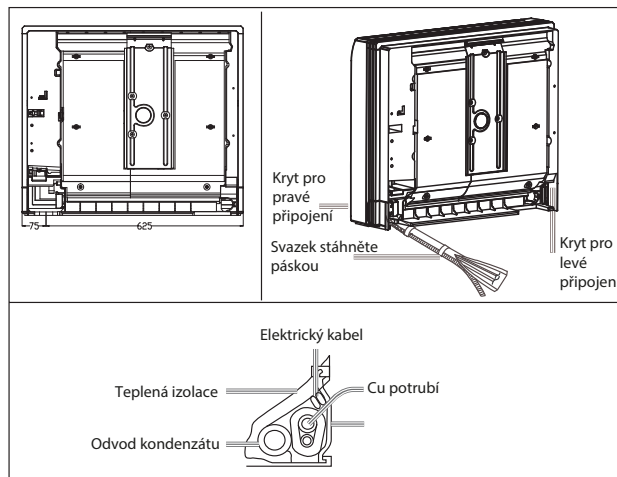

- Elektrický kabel musí být upevněn k celému potrubnímu vedení, tak aby jej nebylo možné vytáhnout. [ Jiný směr připojení vedení ]
- Pokud máte jiné než standardní směr vedení propojení. Odstraňte příslušnou plastovou krytu prostupu pro potrubí do jednotky a potrubí vnitřní jednotky opatrně ohněte dle zásad dle požadavku.
- Vždy nejprve upevněte kabel mezi vnitřní a venkovní jednotkou a následně ostatní periferie a vše důsledně upevněte a opatřete tepelnou izolací.

# Instalace

## Instalační práce

### Upevnění vnitřní jednotky

Vnitřní jednotka může být instalována v těch 2 variantách.

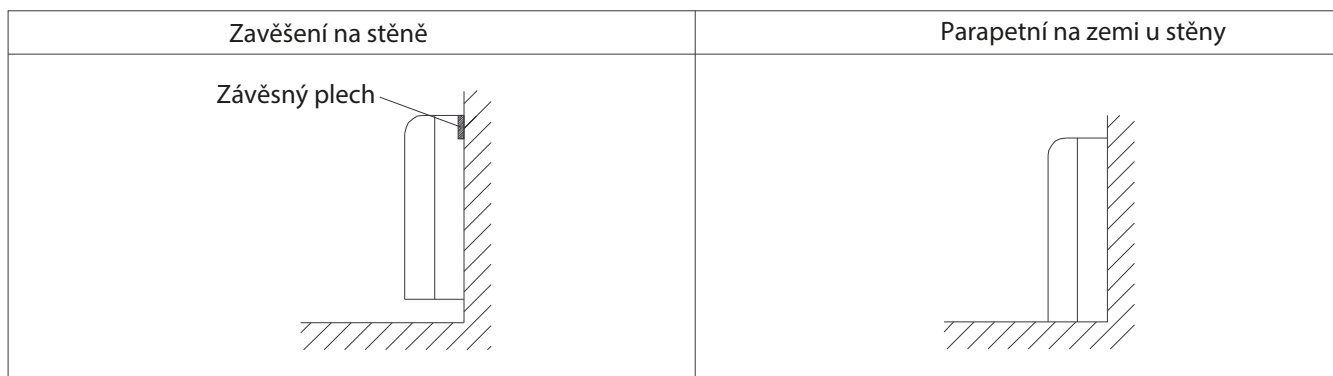

- Upevněte závěsný plech na stěnu a následně použijte 4 šrouby pro upevnění jednotky do stěny viz obr.

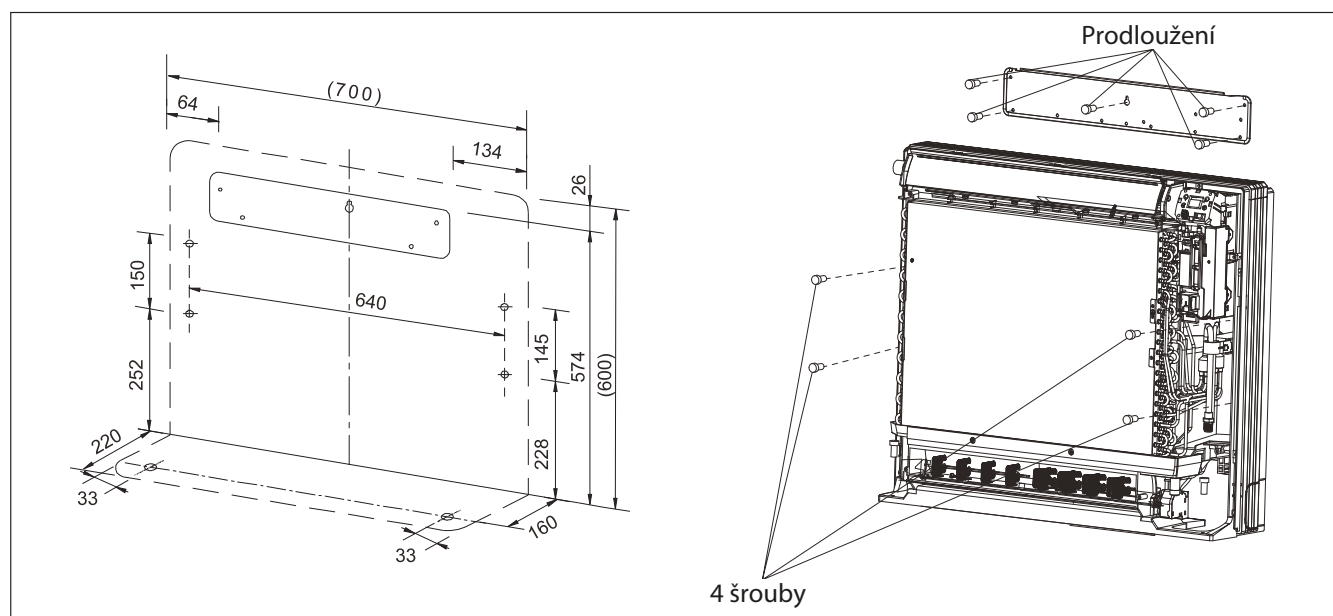

- Odejměte přední panel jednotky a použijte 2 šrouby pro upevnění jednotky k podlaze viz obr.

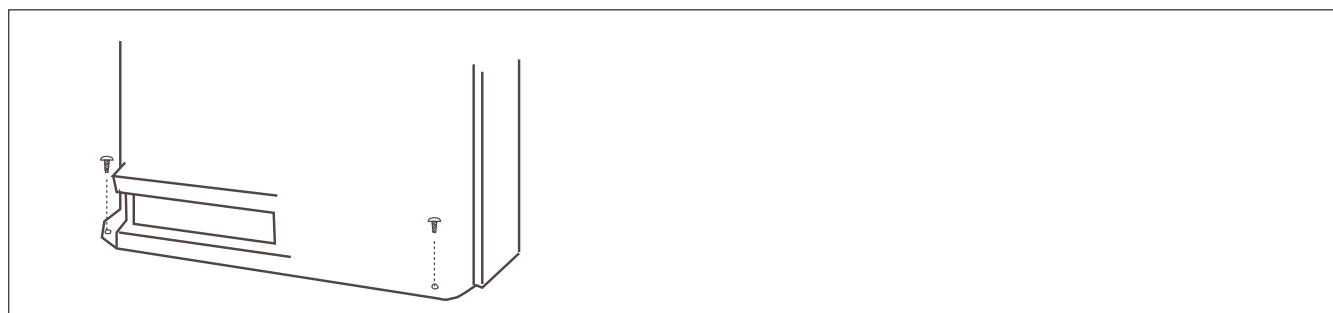

- Po dokončení instalace chladivového potrubí řádně utěsněte všechny prostupy a usadte zpět kryty a panely jednotky.

# Instalace

## Připojení kabelu po instalaci vnitřní jednotky

1. Kabely protáhněte s potrubím do jednotky ze zadní strany.
2. Respektive kabel je připravený na místě budoucí instalace jednotky

## Připojení kabelu před instalací vnitřní jednotky

- Kabel přivedený po potrubí protáhněte připraveným prostorem ke svorkovnici.
- Povolte šrouby na svorkovnici a kabel řádně upevněte dle uvedených barev, popisů a schématu níže.
- Kabel po kabelu (vodič kabelu) volně zatáhněte a zkontrolujte tak jejich řádné upevnění ve svorkovnici.
- Po kontrole řádného upevnění vždy zavřete a přišroubujte kryt svorkovnice vč. pohledového plastu.

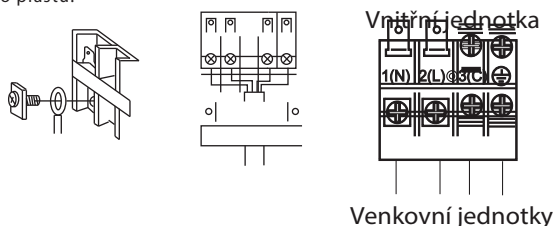

### Pozn.:

Před zapojením kabelu a jeho oživením se 100 % ujistěte, že máte kabely správně zapojené v souladu s předpisy a zapojení je stejné na venkovní jednotce, na vnitřní jednotce i na hlavním přívodu. V opačném případě může dojít i k poškození zařízení.

Specifikace kabelu	$\geq 4G 1,0 \text{ mm}^2$
--------------------	----------------------------

1. Pokud je používána dodávaná zástrčka na konci kabelu u jednotky a dojde k jejímu poškození je nutné ji vyměnit odpovídajícím pracovníkem typ: H 07 RN-F.
2. Na elektronické desce je pojistka. Pokud je pojistka poškozená vyměňte ji za novou T. 3.15 A/250 VAC (vnitřní)
3. Veškeré kabelové provedení musí být v souladu s normami.
4. Po zapojení a instalaci musí být vždy snadno přístupné vypnutí napájení k zařízení.
5. Vždy musí být instalován jistič. Jistič musí být 2 pólový se vzdáleností mezi kontakty více než 3 mm-

## Instalace napájení

- Napájení musí být samostatné pro klimatizační jednotku.
- V případě, že bude jednotka instalována ve vlhkém prostředí instalujte vždy proudový chránič na přívod jednotky.
- Napájení jednotky musí být vždy osazeno odpovídajícím jisticím prvkem.

## Instalace potrubí

- Zkracování potrubí musí být provedeno řezačkou a veškeré otřepy musí být odstraněny.
- Následně je nutné srazit hrany, osadit matici a provést šroubovaný spoj.
- Min. délka propojovacího potrubí mezi vnitřní a venkovní jednotkou je 2m!

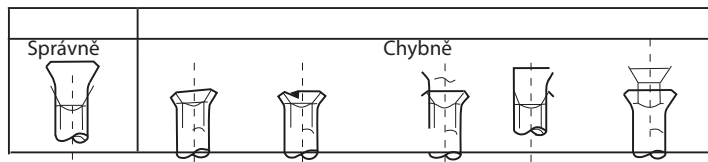

## Odvod kondenzátu

- Instalace odvodu kondenzátu musí být jednoduchá, se spádem.
- Nikdy neinstalujte odvod kondenzátu viz obr. níže.

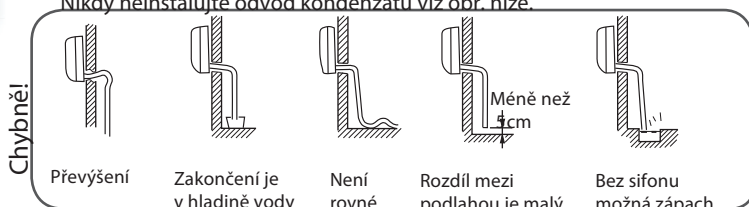

- Po instalaci odvodu kondenzátu vždy nejdříve čistou vodu vyzkoušejte jeho funkčnost a těsnost.
- Pokud je potrubí odvodu kondenzátu vedeno v místnosti, vždy jej opatřete tepelnou izolací pro zamezení vzniku kondenzace vodní páry

## Chybové hlášky

Chybová hláška	Popis chyby	Možná příčina
E1	Chyba teplotního čidla vnitřního vzd.	Chybně zapojené / nezapojené
E2	Chyba teplotního čidla výměníku	Poškozené čidlo Poškozená el. deska
E4	Chyba EEPROM vnitřní jednotky	Chyba čtení EEPROM Poškozená EEPROM Poškozená el. deska
E7	Chyba komunikace mezi vnitřní a venkovní jednotkou	Chybně zapojení kabelů mezi vnitřní a venkovní jednotkou
E14	Chyba ventilátoru vnitřní jednotkou	Poškozená el. deska Poškozený motor ventilátoru Chybně zapojený/nezapojený konektor na el. desce Poškozená el. deska

## Kontrola instalace a provozní test

- Před předáním jednotky vždy důkladně informujte zákazníka jak ovládat klimatizační jednotkou.

### Kontrolní body testu

Označte jednotlivé  body níže

- Kontrola úniku chladiva potrubní vedením
- Připojení potrubí je opatřeno tepelnou izolací?
- Propojovací kabel je správně upevněn ve svorkovnici vnitřní a venkovní jednotky bez možnosti vypadnutí?
- Napájecí kabel venkovní jednotky je řádně upevněn a zapojen?
- Je správně instalovaný odvod kondenzátu bez úniků?
- Je zapojené zemění jednotky? (vodič)
- Je vnitřní jednotka bezpečně a řádně upevněna?
- Je napětí v napájecím kabelu v odpovídajícím rozmezí?
- Je při provozu slyšet nadměrný hluk?
- Displej jednotky normálně svítí?
- Je výkon chlazení a vytápění dle standardů? Sací tlak / výp. teplota?
- Je regulace jednotky dle nastavené a aktuální teploty v místnosti normální?

## DŮLEŽITÉ UPOZORNĚNÍ OHLEDNĚ POUŽITÉHO CHLADIVA

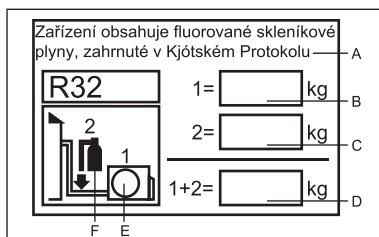

Toto zařízení obsahuje fluorované skleníkové plyny, které jsou zahrnuty v Kjótském Protokolu. Nevypouštějte je do atmosféry!

Typ chladiva: R32

Hodnota GWP\*: 675

\*GWP = potenciál globálního oteplování

Vyplňte nesmazatelným popisem

na štítek, který je dodáván společně s výrobkem.

- 1 množství předplněného chladiva z výroby
- 2 množství chladiva doplněného doplněného při instalaci
- 1+2 celkové množství chladiva v okruhu

Vyplněný štítek musí být vylepen na jednotce v blízkosti uzavíracích ventilů chladiva (nejlépe uvnitř krytu připojovacích ventilů).

A Toto zařízení obsahuje fluorované skleníkové plyny, které jsou zahrnuty v Kjótském protokolu

B množství předplněného chladiva z výroby

C množství chladiva doplněného při instalaci

D celkové množství chladiva v okruhu

E venkovní jednotka

F nádoba chladiva a potrubí pro doplnění chladiva

### Wi-Fi

- Max. výkon přístupového bodu WiFi je 20 dBm
- Provozní rozsah frekvence WiFi je 2400-2483,6 MHz

## EVROPSKÉ NAŘÍZENÍ PROHLÁŠENÍ O SHODĚ

Klima:T1 Napětí:220-240V

CE

Veškeré jednotky jsou ve shodě s následujícími

Evropskými ustanoveními / směrnicemi:

2014/53/EU(RED) 2014/517/EU(F-GAS) 2010/30/EU(ENERGY)

2009/125/EC(ENERGY) 2006/1907/EC(REACH)

RoHS

Výrobky jsou v souladu s evropskou směrnicí č.

2011/65/EU Evropského parlamentu a rady

O omezení používání některých nebezpečných látek

v elektrických a elektronických zařízeních. (Nařízení EU

RoHS)

WEEE

V souladu se směrnicí číslo 2012/19/EU Evropského

parlamentu, informujeme zde uživatele o požadavcích

na likvidaci elektrických a elektronických zařízení.

### POŽADAVKY NA LIKVIDACI







Vaše klimatizační jednotka je opatřena tímto symbolem. To znamená, že elektrické a elektronické produkty nesmí být míseny s běžným domovním odpadem. Neprovádějte odinstalování

systému svépomocí: odinstalování klimatizační jednotky, likvidace a zpracování chladiva, oleje a dalších částí musí být provedeno certifikovanou osobou v souladu s příslušnými předpisy a normami. Klimatizační jednotka musí být zlikvidována specializovanou firmou, která provede odbornou recyklaci. Zajištěním odpovídající likvidace tohoto výrobku, napomáháte prevenci proti potencionálním negativním dopadům na životní prostředí a lidské zdraví. Vždy prosím kontaktujte odbornou instalační firmu nebo dovozce. Baterie musí být vždy vyjmuty z dálkového ovladače a odevzdány do sběrných míst k tomu určených.



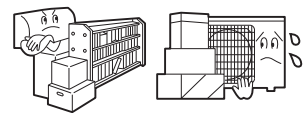

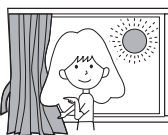
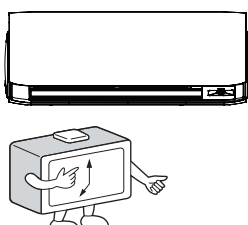
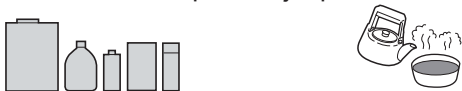
# Údržba

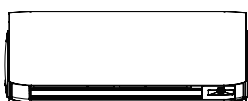
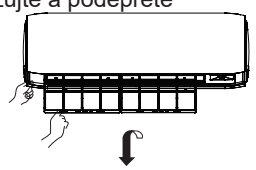
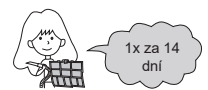
## Chytré používání klimatizační jednotky

<p>Vždy nastavte správnou teplotu v místnosti</p> 	<p>Nikdy nezakrývejte vstup / výstup vzduchu jednotky</p> 	<p>Dálkový ovladač</p>  <p>Nepoužívejte vodu ani vlhčené ubrusky pro čištění ovladače.</p>	<p>Vnitřní strana jednotky</p>  <p>Pro očištění jednotky použijte měkký vlhký hadřík. Při silném znečištění použijte vodu s neutrálním detergentem.</p>
<p>Během provozu jednotky uzavřete okna a dveře a snižte přímé sluneční záření</p> 	<p>Využívejte časovač</p> 	<p>Toto nepoužívejte pro čištění!</p>  <p>Ředidlo, benzín, chemické přípravky a rozpouštědla. Teplá voda více jak 40 °C může zapříčinit zbarvení barevnosti plastů</p>	
<p>Pokud jednotka není dlouhodobě v činnosti vypněte napájení</p> 	<p>Využívejte směrové lamely</p> 	<p>Čištění vzduchového filtru</p> <ol style="list-style-type: none"><li>1 Otevře přední panel jednotky</li><li>2 Otevře panel rukou a při tom jej přidržujte a podepřete</li><li>3 Vyjměte filtr</li><li>4 Vyčistěte filtr</li><li>5 Umístěte filtr</li><li>6 Odejměte podpěru panelu.</li><li>7 Řádně zavřete přední panel jednotky</li></ol>  	

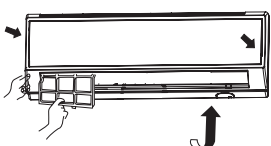
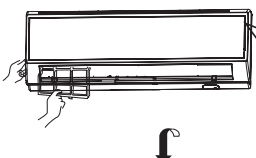
## Výměna vzduchového filtru

<p>1. Otevřete čelní panel</p> <p>Oběma rukama uchopte přední kryt za úchyty na jeho stranách a táhnutím směrem k sobě jej otevřete.</p> 	<p>4. Filtr vzduchu vraťte do jednotky</p> 
<p>2. Vyjměte filtr z jednotky</p> <p>Pomalým táhnutím vyjmete filtr z jednotky</p>  <p>Vycvaknutím vyjmeme filtr vzduchu</p> 	<p>UPOZORNĚNÍ:</p> <p>Při použití fotokatalistického filtru je jeho pozice taková, že jeho černá strana směřuje do jednotky. Zelená strana bakteriálního filtru směřuje z jednotky a bílá strana do jednotky.</p>
<p>3. Vložte nový filtr</p> <p>Pomalým zacvaknutím opět vložte na stejné místo nový filtr vzduchu</p> 	<p>5. Zavřete panel jednotky</p> <p>Čelní kryt řádně zavřete a „zacvaknete“ do jednotky)</p> <p>Poznámka:</p> <ul style="list-style-type: none"><li>• Fotokatalistický filtr musí být vystaven slunečnímu záření každých 6 měsíců.</li><li>• Bakteriální filtr není zapotřebí měnit, je navržen pro dlouhou dobu provozu. Pouze je nezbytné z něj vždy odstranit nanesený prach.</li><li>• Bakteriální filtr by měl být vždy v suchu a chladu bez dopadu slunečního záření. V oapčném případě ztrácí svojí funkci.</li></ul>

# Upozornění

## ⚠ VAROVÁNÍ

Instalace zařízení musí být provedena autorizovanou a oprávněnou osobou. Nikdy se nepokoušejte instalovat zařízení svépomocí! Můžete tak zařízení poškodit, zranit se a také porušit platnou legislativu. Současně nebude uznána záruka. Pro zajištění platnosti záruky, je nutné min. 2x ročně provádět odborný servis certifikovanou osobou.

## ⚠ VAROVÁNÍ

Pokud se vyskytne jakékoliv nestandardní chování nebo například je cítit zápach spáleniny, okamžitě vypněte napájení, nepoužívejte a volejte servis.

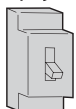

vypnuto



**NUTNÉ DODRŽOVAT**

Vždy používejte samostatné jištění.

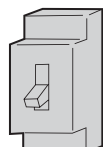

Zkontrolujte funkčnost odvodu kondenzátu.



**NUTNÉ DODRŽOVAT**

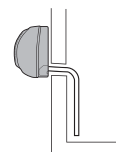

V případě využití zástrčky, jí vždy zasuněte celou do zdířky.



**NUTNÉ DODRŽOVAT**

Použijte správné napětí napájení!



**NUTNÉ DODRŽOVAT**

1. Nepoužívejte nikdy prodlužovaný napájecí kabel.
2. Nikdy neinstalujte jednotku v prostředí, ve kterém hrozí únik výbušných plynů.
3. Nikdy nevystavujte jednotku přílišnému tepelnému záření.



**ZAKÁZÁNO**

Nikdy nesmotávejte napájecí kabel.

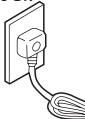

**ZAKÁZÁNO**

Nikdy nepoužívejte zařízení pokud je poškozený napájecí kabel.

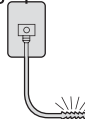

**ZAKÁZÁNO**

Nikdy nevkládejte žádné objekty do výstupu nebo sání vzduchu.

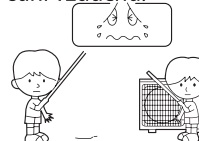

**ZAKÁZÁNO**

Nikdy nezapínejte a nevypínejte jednotku metodou vypínání napájení.



**ZAKÁZÁNO**

Nesměřujte proud vzduchu na osoby a speciálně na malé děti.

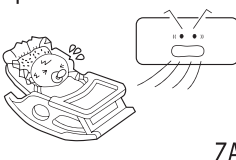

**ZAKÁZÁNO**

Nesnažte se jednotku opravit svépomocí.

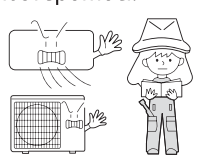

Jednotka musí být vždy uzemněna!

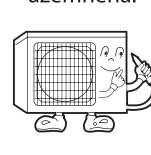

uzemnění

## ⚠ VAROVÁNÍ

Zařízení není určeno k chlazení potravin, potravinových skladů, uměleckých děl, přesných výrobních zařízení atp.

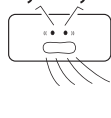

**ZAKÁZÁNO**

Dle potřeby, pravidelně větrejte a především pak, pokud je v provozu další plynový spotřebič.

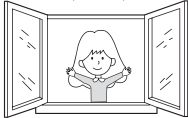

**NUTNÉ DODRŽOVAT**

Nespínejte jednotku / napájení pokud máte vlhké ruce.

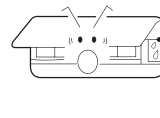

**ZAKÁZÁNO**

Neinstalujte jednotku v blízkosti zdroje velkého tepla jako krby, hořáky atp.

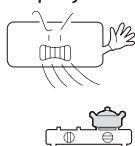

**ZAKÁZÁNO**

Neinstalujte jednotku na nestabilní podpěry.

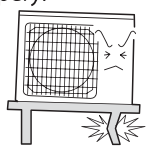

**ZAKÁZÁNO**

Nestříkejte vodu na vnitřní ani venkovní jednotku.



**ZAKÁZÁNO**

Nevystavujte zvířata ani rostliny přímému vlivu klimatizační jednotky.

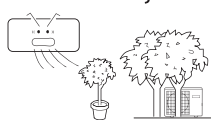

**ZAKÁZÁNO**

Nepokládejte žádné objekty na klimatizační jednotku.



**ZAKÁZÁNO**

Nepokládejte na jednotku objekty obsahující vodu!





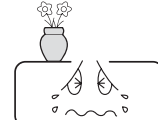



**ZAKÁZÁNO**



# Chybové stavy

Před zavoláním servisu se nejprve ujistěte

	Stav	Důvod nebo body ke kontrole
Standardní kontrola	Systém ihned nezapíná 	<ul style="list-style-type: none"> <li>Pro ochranu jednotky je po jejím vypnutí časová prodleva před dalším startem 3 minuty.</li> <li>Vždy se systém spustí po opětovném zapnutí až po 3 minutách od zapnutí napájení anebo po přepnutí módu.</li> </ul>
	Nestandardní hluk 	<ul style="list-style-type: none"> <li>Během provozu anebo po vypnutí jednotky může být slyšitelný zvuk průtoku chladiva v potrubí. První 2-3 minuty po sepnutí systému je zvuk patrnější</li> <li>Během provozu může být slyšitelný (občas) zvuk praskání, který je způsoben roztažností opláštění jednotky.</li> <li>Pokud je při provozu výrazně slyšitelný hluk proudění vzduchu, je pravděpodobně velmi znečištěný filtr.</li> </ul>
	Je cítit zápach 	<ul style="list-style-type: none"> <li>Toto je zapříčiněno vlivem cirkulace zápchů z vnitřního prostředí, jako je kouř atp.</li> </ul>
	Vystupuje pára / mlha z jednotky 	<ul style="list-style-type: none"> <li>Při provozu chlazení a odvlhčování může z jednotky vystupovat mlha. To je zapříčiněno okamžitým rychlým podchlazením vzduchu</li> </ul>
	Není možné měnit otáčky ventilátoru při odvlhčování 	<ul style="list-style-type: none"> <li>Pokud v režimu odvlhčování klesne vnitřní teplota vzduchu o 2°C oproti nastavené, jednotka bude pracovat s nejnižšími otáčkami ventilátoru.</li> </ul>
Různé		<ul style="list-style-type: none"> <li>Je zapnuté napájení?</li> <li>Je na jednotce chybová hláška?</li> <li>Není poškozena pojistka?</li> </ul>
	Málo chladí 	<ul style="list-style-type: none"> <li>Není špinavý filtr vzduchu? Běžně by měl být čistěn každých 14 dní provozu.</li> <li>Není překážka mezi sáním a výfukem vzduchu z jednotky?</li> <li>Je správně nastavena teplota?</li> <li>Nejsou otevřeny dveře nebo okna z místnosti?</li> <li>Není vyšší tepelná zátěž prostoru v porovnání s výkonem instalované jednotky?</li> <li>Pokud panují extrémní podmínky zatáhněte závěsy nebo rolety pro snížení tepelné zátěže.</li> </ul>

# Upozornění

o Záruku je možno uplatnit na vady vzniklé ve výrobě a vady materiálu. Po dobu trvání záruky je dodání originálních náhradních dílů bezplatné. O dobu provádění záruční opravy se záruka prodlužuje. Případnou reklamaci lze uplatnit pouze na základě řádně vyplněného reklamačního listu.

Záruka se nevztahuje na pohledové vady vzniklé provozem, užíváním a jiný mechanickým poškozením. Dále na vady vzniklé nesprávnou a nedbalou instalací, neschválenými úpravami, nesprávným užíváním nebo podmínkami provozu v rozporu s údaji o zařízení a platnými normami v EU a uvedenými v návodu k instalaci, provozu a údržbě. Uživatel je povinen provádět údržbu zařízení dle návodu a potřeby vyplývající z charakteru prostředí a užívání. Minimálně jedenkrát do 6 měsíců provést prokazatelnou servisní prohlídku a servis odbornou firmou.

Výrobce a prodejce neodpovídají za poškození zařízení a zdraví, či jiné škody vzniklé neodbornou manipulací, instalací, nesprávným užíváním, provozem, dopravou, změnou místa instalace a způsobené vyšší mocí. Ostatní náležitosti se řídí právním řádem ČR a všeobecnými obchodními podmínkami společnosti Sokra, s.r.o.

## Specifikace

o Chladivový okruh je zabezpečen proti únikům.

## Zařízení se smí používat za následujících podmínek

### 1. Rozsah provozních teplot

Chlazení	Interiér	Maximum: D.B/W.B 35°C/23°C Minimum: D.B/W.B 21°C/15°C
	Exteriér	Maximum: D.B/W.B 43°C/26°C Minimum: D.B -20°C
Vytápění	Interiér	Maximum: D.B 27°C Minimum: D.B 10°C
	Exteriér	Maximum: D.B/W.B 24°C/18°C Minimum: D.B -20°C

2. Poškozený napájecí kabel musí být opraven pouze autorizovanou osobou.

3. Pokud je poškozena pojistka vnitřní elektronické desky vyměňte ji Typ je T 3.15A/ 250V Pokud je poškozena pojistka venkovní elektronické desky vyměňte ji: T25A/250V

4. Kabelové zapojení je provedeno v souladu s platnými normami.

5. Jistič zařízení je snadno kdykoliv přístupný.

6. Použité baterie jsou řádně odevzdány na sběrné místo.

7. Zařízení není používáno dětmi nebo osobami s duševní poruchou a nezpůsobilými osobami.

8. Při používání dětmi, musí být pod dohledem dospělé osoby a děti si nesmí se zařízením hrát.

9. Při použití napájení ze zástrčky, vždy použijte odpovídající typ.

10. Prvky / součásti napájení musí být s atesty pro lokální použití.

11. Vždy nejprve vypněte jednotku, sečkejte 30 s a následně vypněte napájení

## Haier

Adresa: Na Návsí 33, 251 01 Čestlice - Praha východ

Kontakty: TEL: +420 272 088 370

Internet: [www.haier-klimatizace.cz](http://www.haier-klimatizace.cz)